

Nutzvolumen 7,00 m³
 Schachtabdeckung Klasse A - 15 kN

Schnitt A-A

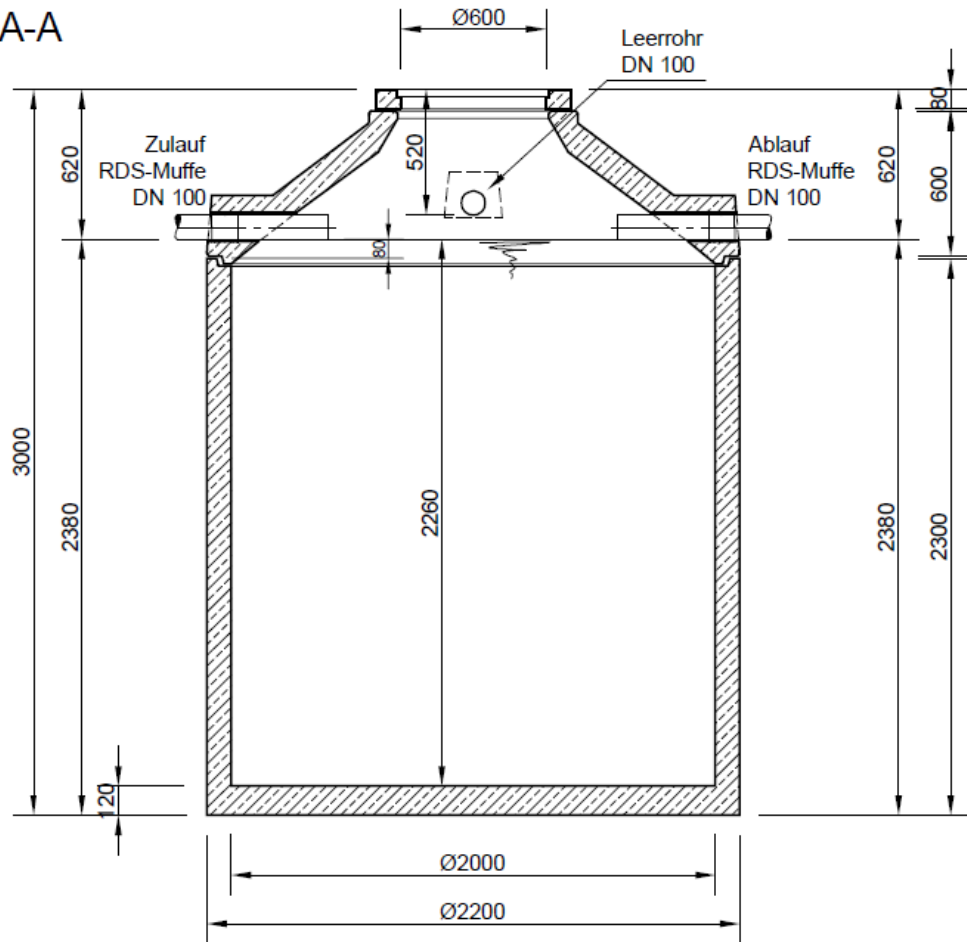

Grundriss

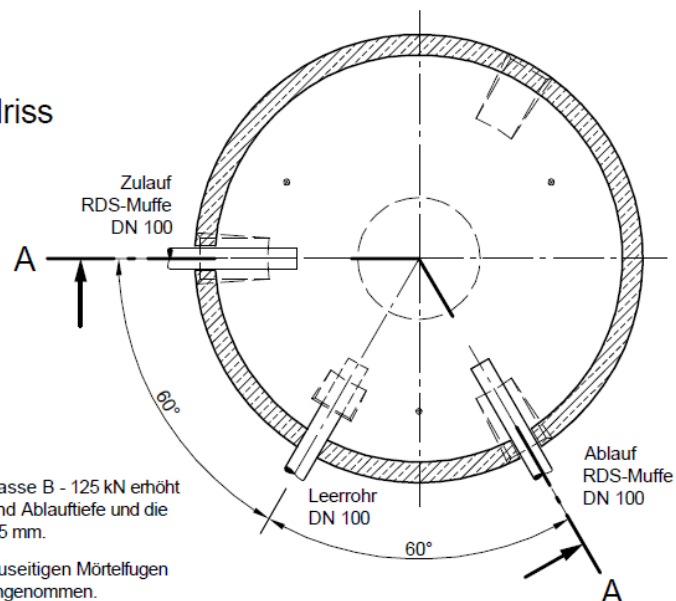

- Mit Abdeckung Klasse B - 125 kN erhöht sich die Zulauf- und Ablauftiefe und die Gesamttiefe um 45 mm.
- Die Höhen der bauseitigen Mörtelfugen sind mit 10 mm angenommen.
- Toleranzen der Betonteile nach DIN 4034.