

Retentionszisterne

Nennvolumen 7,60 m³

Schachtabdeckung Kl. A

Schnitt A-A

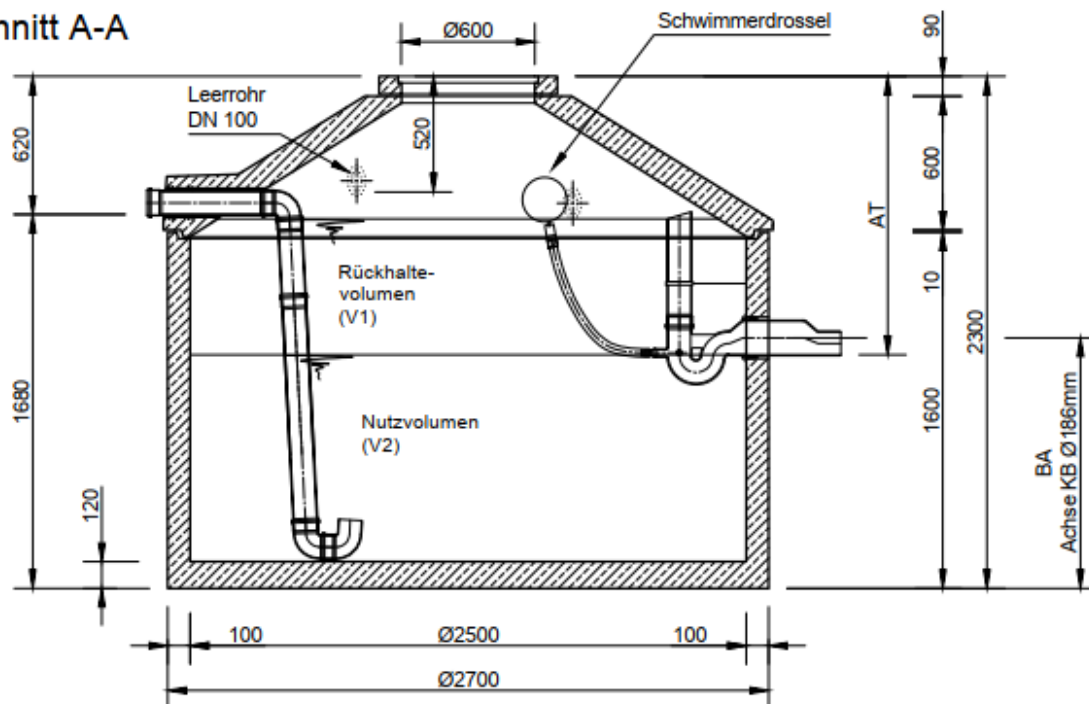

Rückhaltevolumen	AT = Ablauftiefe	BA = Bohrmaß
2.000 ltr.	1050 mm	1330 mm
3.000 ltr.	1250 mm	1130 mm
4.000 ltr.	1450 mm	930 mm

Grundriss

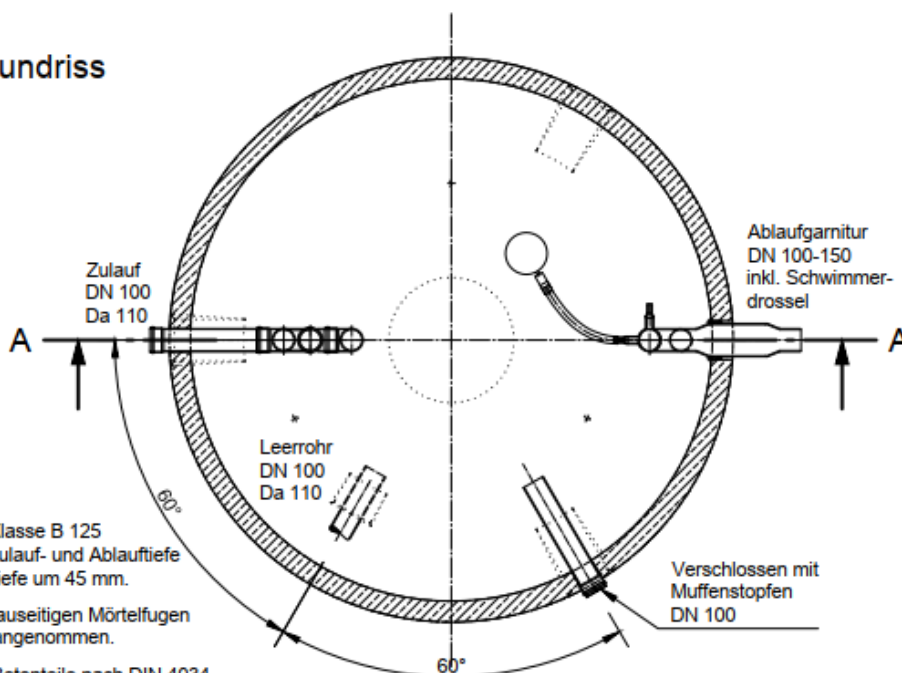

- Mit Abdeckung Klasse B 125 erhöht sich die Zulauf- und Ablauftiefe und die Gesamttiefe um 45 mm.
- Die Höhen der bauseitigen Mörtelfugen sind mit 10 mm angenommen.
- Toleranzen der Betonteile nach DIN 4034.