

Retentionszisterne

Nennvolumen 8,00 m³

Schachtabdeckung Kl. A

Schnitt A-A

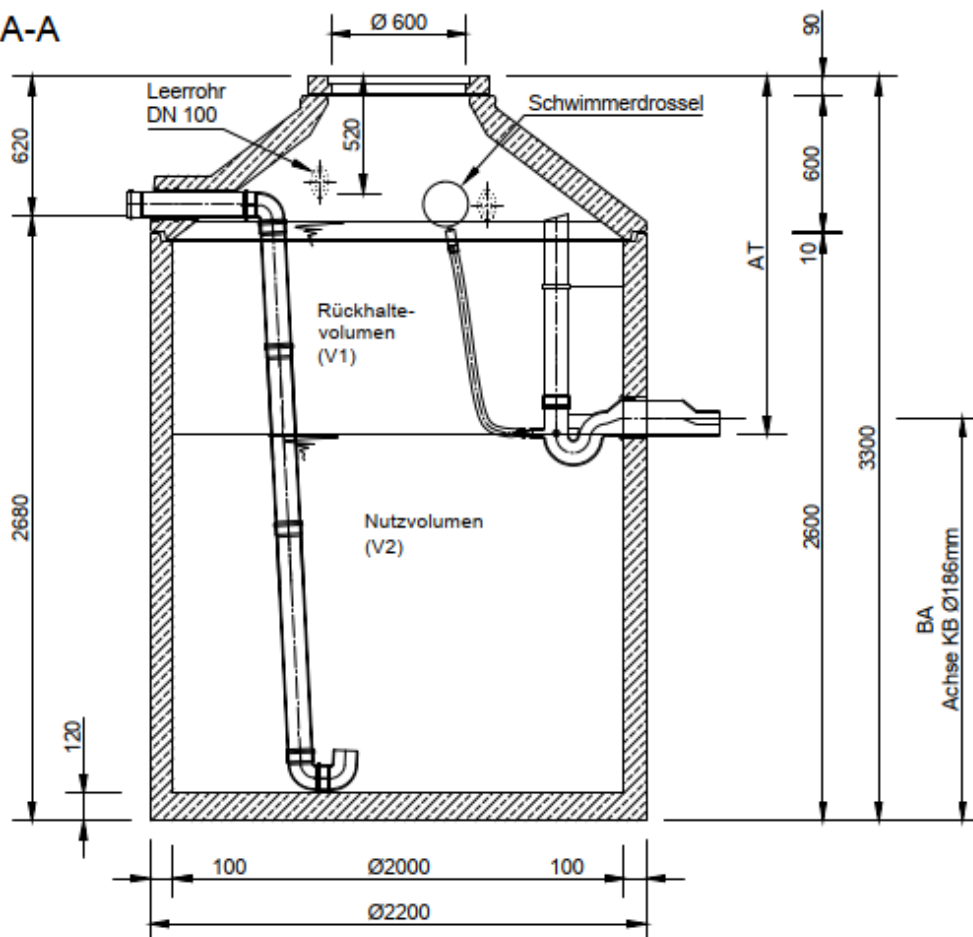

Grundriss

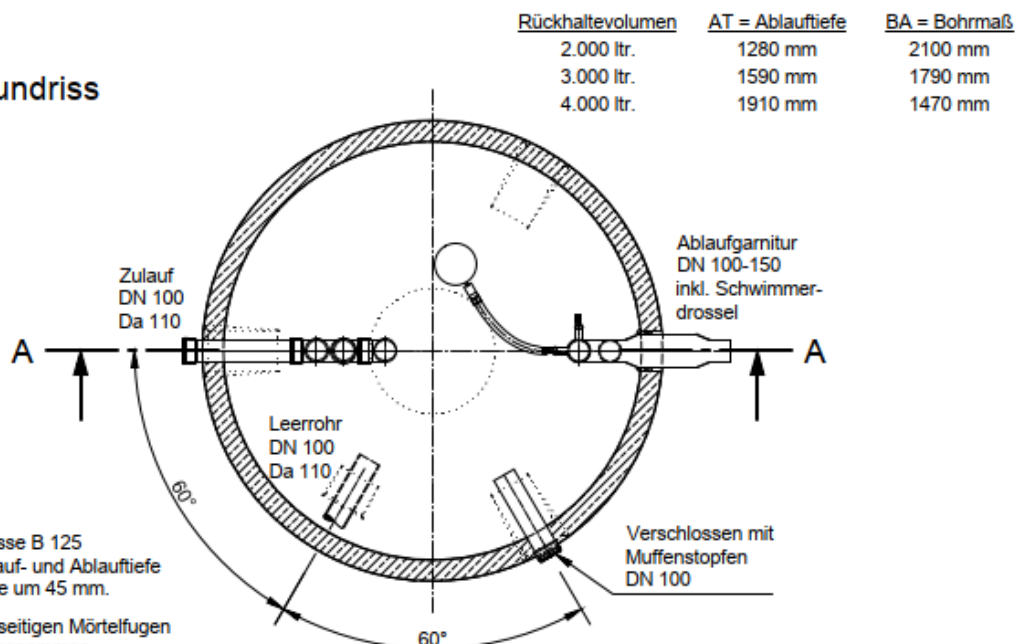

- Mit Abdeckung Klasse B 125 erhöht sich die Zulauf- und Ablauftiefe und die Gesamttiefe um 45 mm.
- Die Höhen der bauseitigen Mörtelfugen sind mit 10 mm angenommen.
- Toleranzen der Betonteile nach DIN 4034.